



NEU ROCKET7
Hammerbohrer

FRÜHJAHR / SOMMER
2024





PROJAHN

WERKZEUGE WIE DU

GESCHAFFEN FÜR QUALITÄT UND SICHERHEIT IM TÄGLICHEN EINSATZ.

Dein Qualitätsanspruch ist unser Anspruch:

Für Dich stellen wir Werkzeuge her, die in Funktion, Preis und Leistung begeistern. Präzise, langlebig und sicher – Werkzeuge gemacht für den täglichen Einsatz. Denn wir wissen: Nur mit guten Werkzeugen entsteht wirklich gute Arbeit.

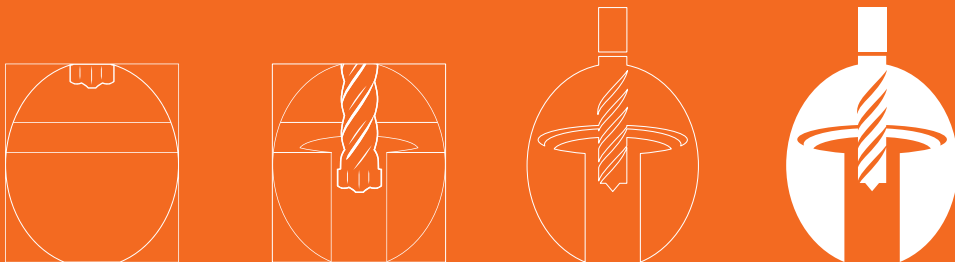

STARK

WIE DU.

Entdecke den neuen ROCKET 7:

Stark, ausdauernd, zuverlässig. Bohre mit dem ROCKET 7 in Stahlbeton und hochabrasive Materialien, wie Naturstein, schnell und mit maximaler Lebensdauer.

ROCKET 
HAMMERBOHRER





ROCKET7

Der SPEZIALIST für Stahlbeton



HAMMERBOHRER 4-SCHNEIDER SDS-PLUS

Maximale Lebensdauer

- Vollhartmetallkopf für eine optimale Widerstandsfähigkeit bei sehr hohen Temperaturen - dadurch perfekt geeignet für häufige Bohrungen in Armierungseisen
- Extrem feste Kopfverbindung durch innovatives Diffusionsschweißverfahren - dadurch maximale Sicherheit gegen Kopfbrüche



Höchste Sicherheit

- Verschleißmarken zur Erkennung der Verschleißgrenze gemäß der PGM
- Armierungsfasern verhindern ein Einhängen bei Armierungstreffern
- 4-spiralige Wendelgeometrie für geringere Vibrationen zur Schonung von Mensch und Maschine



Extrem langlebig

- 4-spiralige Wendelgeometrie für gleichmäßig verteilten Verschleiß
- Bohrkörper aus hochwertigem Vergütungsstahl [34CrNiMo6]



Einsatzbereich

- Armierter Beton
- Beton
- Naturstein
- Mauerwerk

Eigenschaften

- Langlebig
- Kraftvoll
- Präzise
- Geringe Vibration

Hammerbohrer SDS-plus

NEU

#001		PROFESSIONAL			
SDS-plus					1 Stück
Ø mm	L1 mm	L2 mm	€/Stk.	inkl. gesetzl. MwSt. 19%	Art.-Nr.
5,0	165	100	6,50	7,74	83 05 165 8
6,0	115	50	6,10	7,26	83 06 115 8
6,0	165	100	6,60	7,85	83 06 165 8
6,0	215	150	9,00	10,71	83 06 215 8
8,0	115	50	7,65	9,10	83 08 115 8
8,0	165	100	8,00	9,52	83 08 165 8
8,0	215	150	9,20	10,95	83 08 215 8
8,0	265	200	11,75	13,98	83 08 265 8

#001		PROFESSIONAL			
SDS-plus					1 Stück
Ø mm	L1 mm	L2 mm	€/Stk.	inkl. gesetzl. MwSt. 19%	Art.-Nr.
10,0	165	100	8,80	10,47	83 10 165 8
10,0	215	150	10,15	12,08	83 10 215 8
10,0	265	200	12,45	14,82	83 10 265 8
12,0	165	110	10,25	12,20	83 12 165 8
12,0	215	160	12,25	14,58	83 12 215 8
12,0	265	210	14,75	17,55	83 12 265 8
14,0	215	160	19,10	22,73	83 14 215 8
16,0	215	160	25,50	30,35	83 16 215 8



WERKZEUGE WIE DU:

**STARK
AUSDAUEREND
ZUVERLÄSSIG**



ROCKET7

Der SPEZIALIST für Stahlbeton



HAMMERBOHRER 4-SCHNEIDER SDS-PLUS

Hammerbohrer-Set

NEU

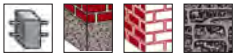

- Ø 6 x 115/50 mm
- Ø 6 - 8 - 10 x 165/100 mm
- Ø 12 x 165/110 mm



#002 PROFESSIONAL
83801 5 Teile
€ 36,90

inkl. gesetzl. MwSt. 19% € 43,91

Hammerbohrer-Set

NEU

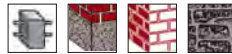

- Ø 5 - 6 - 8 x 115/50 mm
- Ø 6 - 8 - 10 x 165/100 mm
- Ø 12 x 165/110 mm



#003 PROFESSIONAL
83804 7 Teile
€ 52,90

inkl. gesetzl. MwSt. 19% € 62,95

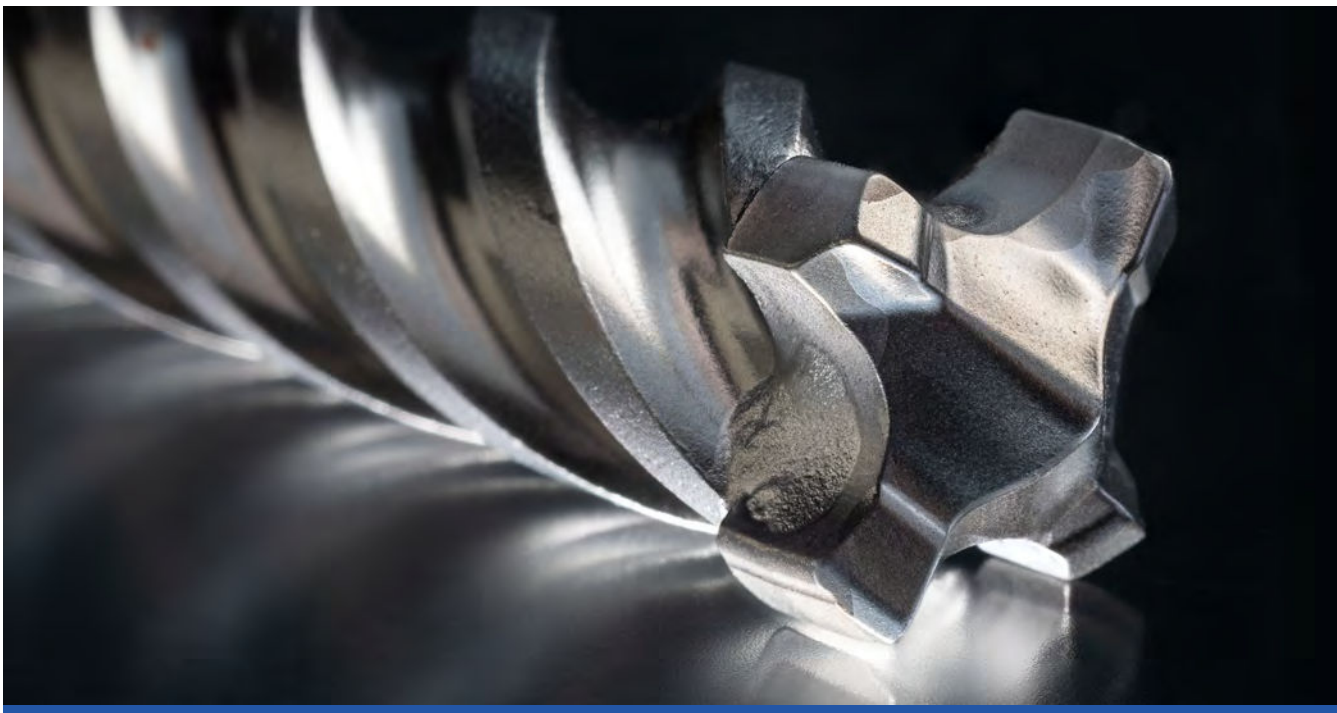



ROCKET5

Der ALLROUNDER



HAMMERBOHRER 4-SCHNEIDER SDS-PLUS UND SDS-MAX

Maximale Präzision

- 5 Crusher schaffen durch Schlag und Torsion präzise Bohrlöcher in Stahlbeton
- Eingesetzte Hartmetallkreuzplatte für eine exakte Zentrierung auf dem Bohrkörper
- 4-spiralige Wendelgeometrie für eine hohe Laufruhe und optimale Führung im Bohrloch
- Vorgesetzte Zentrierspitze für punktgenaues Anbohren ohne Verlaufen

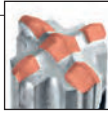

Höchste Sicherheit

- Verschleißmarken zur Erkennung der Verschleißgrenze gemäß der PGM
- Armierungsfasern verhindern ein Einhängen bei Armierungstreffern
- 4-spiralige Wendelgeometrie für geringere Vibrationen zur Schonung von Mensch und Maschine



Extrem langlebig

- 4-spiralige Wendelgeometrie für gleichmäßig verteilten Verschleiß
- Bohrkörper aus hochwertigem Vergütungsstahl [34CrNiMo6]

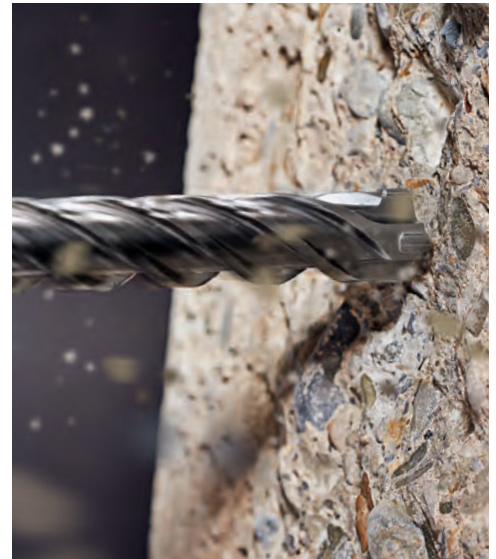

Einsatzbereich

- Armierter Beton
- Beton
- Mauerwerk
- Naturstein

Eigenschaften

- Präzise
- Kraftvoll
- Langlebig
- Geringe Vibration

Hammerbohrer SDS-max

#004				PROFESSIONAL	
SDS-max				1 Stück	
Ø mm	L1 mm	L2 mm	€/Stk.	inkl. gesetzl. MwSt. 19%	Art.-Nr.
14,0	540	400	63,30	75,33	814 540
16,0	340	200	53,90	64,14	816 340
16,0	540	400	64,80	77,11	816 540
18,0	340	200	54,60	64,97	818 340
18,0	540	400	67,40	80,21	818 540

#004				PROFESSIONAL	
SDS-max				1 Stück	
Ø mm	L1 mm	L2 mm	€/Stk.	inkl. gesetzl. MwSt. 19%	Art.-Nr.
20,0	520	400	69,60	82,82	820 520
22,0	520	400	71,50	85,09	822 520
24,0	520	400	73,90	87,94	824 520
25,0	520	400	74,60	88,77	825 520
28,0	570	450	83,80	99,72	828 570



ROCKET5



Der ALLROUNDER

Hammerbohrer-Set

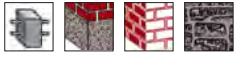

Ø 6 x 110/50 mm
Ø 6 - 8 - 10 x 160/100 mm
Ø 12 x 160/110 mm



SDS-plus

#005 PROFESSIONAL
83046 5 Teile
€ **34,90**

inkl. gesetzl. MwSt. 19% € 41,53

Hammerbohrer-Set

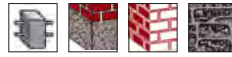

Ø 5 - 6 - 8 x 110/50 mm
Ø 6 - 8 - 10 x 160/100 mm
Ø 12 x 160/110 mm



SDS-plus

#006 PROFESSIONAL
83043 7 Teile
€ **44,90**

inkl. gesetzl. MwSt. 19% € 53,43

NEU

Hammerbohrer-Set

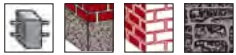

Ø 5 - 6 - 8 x 110/50 mm
Ø 6 - 8 - 10 x 160/100 mm
Ø 12 x 160/110 mm



SDS-plus

#007 PROFESSIONAL
83744 7 Teile
€ **49,90**

inkl. gesetzl. MwSt. 19% € 59,38

Hammerbohrer Großpacks SDS-plus NEU

#008		PROFESSIONAL				
SDS-plus		5 Stück				
Ø mm	L1 mm	L2 mm	€/VE	inkl. gesetzl. MwSt. 19%	Art.-Nr.	
6,0	110	50	27,00	32,13	83 06 110 45	
8,0	210	150	37,70	44,86	83 08 210 45	
10,0	210	150	44,00	52,36	83 10 210 45	
12,0	210	160	49,40	58,79	83 12 210 45	
14,0	210	160	79,70	94,84	83 14 210 45	
16,0	210	160	104,20	124,00	83 16 210 45	

#009		PROFESSIONAL				
SDS-plus		10 Stück				
Ø mm	L1 mm	L2 mm	€/VE	inkl. gesetzl. MwSt. 19%	Art.-Nr.	
5,0	160	100	59,90	71,28	83 05 160 410	
6,0	160	100	60,50	72,00	83 06 160 410	
8,0	160	100	66,90	79,61	83 08 160 410	
10,0	160	100	69,60	82,82	83 10 160 410	
12,0	160	110	80,50	95,80	83 12 160 410	
14,0	160	110	99,50	118,41	83 14 160 410	

#010		PROFESSIONAL				
SDS-plus		30 Stück				
Ø mm	L1 mm	L2 mm	€/VE	inkl. gesetzl. MwSt. 19%	Art.-Nr.	
6,0	160	100	163,40	194,45	83 06 160 430	
8,0	160	100	180,60	214,91	83 08 160 430	
10,0	210	150	237,60	282,74	83 10 210 430	
12,0	210	160	266,80	317,49	83 12 210 430	





ROCKET3

Der SPRINTER



HAMMERBOHRER 2-SCHNEIDER SDS-PLUS

Maximale Geschwindigkeit

- 3 Crusher für eine extrem schnelle Zerstörung des zu bohrenden Materials
- 2-spiralige Wendelgeometrie für einen raschen Abtransport des Bohrmehls



Höchste Sicherheit

- Verschleißmarken zur Erkennung der Verschleißgrenze gemäß der PGM
- Innovative Geometrie der Hartmetallplatte für einen passgenauen Sitz auf dem Bohrkörper
- Vorgesetzte Zentrierspitze für punktgenaues Anbohren ohne Verlaufen

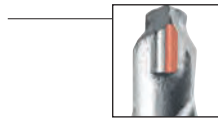

Extrem langlebig

- Breite Spiralrücken und kernverstärkte Spirale für gleichmäßigen Verschleiß und eine hohe Bruchstabilität
- Bohrkörper aus hochwertigem Vergütungsstahl [34CrNiMo6]



Einsatzbereich

- Beton
- Mauerwerk
- Naturstein
- Kalksandstein

Eigenschaften

- Schnell
- Kraftvoll
- Präzise
- Geringe Vibration



Hammerbohrer-Set

- Ø 6 x 110/50 mm
- Ø 6 - 8 - 10 x 160/100 mm
- Ø 12 x 160/110 mm

#011 PROFESSIONAL
83045 5 Teile
€ **16,80**
inkl. gesetzl. MwSt. 19% € 19,99



Hammerbohrer-Set

- Ø 5 - 6 - 8 x 110/50 mm
- Ø 6 - 8 - 10 x 160/100 mm
- Ø 12 x 160/110 mm

#012 PROFESSIONAL
83049 7 Teile
€ **25,50**
inkl. gesetzl. MwSt. 19% € 30,35



Hammerbohrer-Set

- Ø 5 - 6 - 8 x 110/50 mm
- Ø 6 - 8 - 10 x 160/100 mm
- Ø 12 x 160/110 mm

#013 PROFESSIONAL
83730 7 Teile
€ **30,50**
inkl. gesetzl. MwSt. 19% € 36,30



#014				PROFESSIONAL	
SDS-plus				10 Stück	
Ø mm	L1 mm	L2 mm	€/VE	inkl. gesetzl. MwSt. 19%	Art.-Nr.
6,0	110	50	23,60	28,08	83 06 110 10
6,0	160	100	25,40	30,23	83 06 160 10
8,0	160	100	31,90	37,96	83 08 160 10
8,0	210	150	39,80	47,36	83 08 210 10
8,0	260	200	44,50	52,96	83 08 260 10
10,0	160	100	38,40	45,70	83 10 160 10
10,0	210	150	46,80	55,69	83 10 210 10
12,0	160	110	42,60	50,69	83 12 166 10
12,0	210	160	51,10	60,81	83 12 216 10
14,0	210	160	69,20	82,35	83 14 216 10



Schlagbohrkronen

Inklusive SDS-plus Schaft und Zentrierbohrer



Ø 68 mm

#015 STANDARD
54166 3 Teile

€ 24,50

inkl. gesetzl. MwSt. 19% € 29,16



Ø 82 mm

#016 STANDARD
54180 3 Teile

€ 34,50

inkl. gesetzl. MwSt. 19% € 41,06

Meißel-Sets

Spitzmeißel, Flachmeißel und Spatmeißel



- Die Abmessungen zu den Meißeln sind in den Tabellen rechts zu finden

SDS-plus

#018 STANDARD
99956 3 Teile

€ 15,50

inkl. gesetzl. MwSt. 19% € 18,45

SDS-max

#019 STANDARD
844002 3 Teile

€ 26,00

inkl. gesetzl. MwSt. 19% € 30,94



Schlagbohrkronen-Set

Ø 68 mm und Ø 82 mm
Inklusive SDS-plus Schaft,
6-kant Schaft und zwei
Zentrierbohrer



- Schlagbohrkronen mit 8 Hartmetallzähnen
- Maximale Bohrtiefe ca. 50 mm
- Gewindeanschluss M22

SONDERPREIS #017 STANDARD
54100 6 Teile

€ 54,50

inkl. gesetzl. MwSt. 19% € 64,86



Meißel Großpacks

SDS-plus

		STANDARD			
SDS-plus		10 Stück			
Bezeichnung	L mm	B mm	€/VE	inkl. gesetzl. MwSt. 19%	Art.-Nr.
Spitzmeißel	250		33,50	39,87	84 106 250 210
Flachmeißel	250	20	33,50	39,87	84 206 250 210
Spatmeißel	250	40	42,00	49,98	84 406 250 210

SDS-max

		STANDARD			
SDS-max		10 Stück			
Bezeichnung	L mm	B mm	€/VE	inkl. gesetzl. MwSt. 19%	Art.-Nr.
Spitzmeißel	400		62,00	73,78	84 170 400 210
Flachmeißel	400	25	62,00	73,78	84 270 400 210
Spatmeißel	400	50	71,50	85,09	84 470 400 210

Bodenreinigungswerkzeuge

NEU

Ideal zum Entfernen von Kleberückständen auf Estrichbeton



SDS-plus
290 x 130 mm (LxB)

#022 PROFESSIONAL
84906250 1 Stück

€ 99,50

inkl. gesetzl. MwSt. 19% € 118,41

Ersatzplatte für
SDS-plus Werkzeug

#023 PROFESSIONAL
84906001 1 Stück

€ 29,90

inkl. gesetzl. MwSt. 19% € 35,58

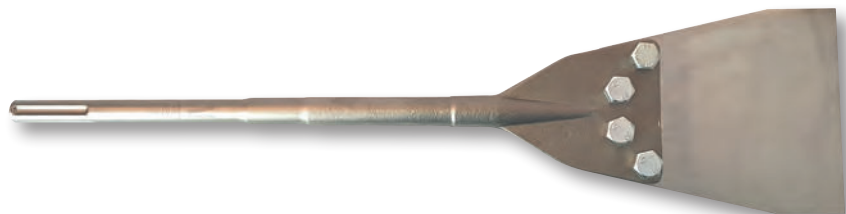

SDS-max
635 x 152 mm (LxB)

#024 PROFESSIONAL
84970630 1 Stück

€ 179,50

inkl. gesetzl. MwSt. 19% € 213,61

Ersatzplatte für
SDS-max Werkzeug

#025 PROFESSIONAL
84970001 1 Stück

€ 38,90

inkl. gesetzl. MwSt. 19% € 46,29



SPIRALBOHRER-SETS DIN 338 ECO



60001 / 60315 / 60381 / 60005 / 60375 / 60386
Abbildung ähnlich

in Metallkassette



67003 / 67315 / 67381 / 67007 / 67375 / 67386
Abbildung ähnlich

in Kunststoffkassette



60600 / 60615 / 60613 Abbildung ähnlich

in Metallmagazin

HSS-R



- Rollgewalzt für eine hohe Bruchsicherheit
- Kegelmantelschliff
- Spitzenwinkel 118°

		#026				PLUS
Teile	Bestückung	Verpackung	€/VE	inkl. gesetzl. MwSt. 19%	Art.-Nr.	
19	Ø 1 - 10 / 0,5 mm steigend	Metallkassette	12,50	14,88	60001	
		Kunststoffkassette	15,00	17,85	67003	
25	Ø 1 - 13 / 0,5 mm steigend	Metallkassette	26,70	31,77	60005	
		Kunststoffkassette	28,60	34,03	67007	
170	10x Ø 1,0 - 8,0 / 0,5 mm steigend 5x Ø 8,5 - 10,0 / 0,5 mm steigend	Metallmagazin	86,80	103,29	60600	

HSS-G



- Geschliffen für eine hohe Präzision und Geschwindigkeit
- Kreuzanschliff ab Ø 3 mm
- Spitzenwinkel 135°

		#027				PLUS
Teile	Bestückung	Verpackung	€/VE	inkl. gesetzl. MwSt. 19%	Art.-Nr.	
19	Ø 1 - 10 / 0,5 mm steigend	Metallkassette	18,30	21,78	60315	
		Kunststoffkassette	21,80	25,94	67315	
25	Ø 1 - 13 / 0,5 mm steigend	Metallkassette	38,70	46,05	60375	
		Kunststoffkassette	41,20	49,03	67375	
170	10x Ø 1,0 - 8,0 / 0,5 mm steigend 5x Ø 8,5 - 10,0 / 0,5 mm steigend	Metallmagazin	154,70	184,09	60615	

HSS-Co 5%



- Kobaltlegierung für eine hohe Hitze- und Verschleißfestigkeit
- Kreuzanschliff ab Ø 3 mm
- Spitzenwinkel 135°

		#028				PLUS
Teile	Bestückung	Verpackung	€/VE	inkl. gesetzl. MwSt. 19%	Art.-Nr.	
19	Ø 1 - 10 / 0,5 mm steigend	Metallkassette	57,70	68,66	60381	
		Kunststoffkassette	60,60	72,11	67381	
25	Ø 1 - 13 / 0,5 mm steigend	Metallkassette	114,90	136,73	60386	
		Kunststoffkassette	117,90	140,30	67386	
170	10x Ø 1,0 - 8,0 / 0,5 mm steigend 5x Ø 8,5 - 10,0 / 0,5 mm steigend	Metallmagazin	335,00	398,65	60613	



Außen-Entgrater mit Hartmetall-Schneiden



Ø 3 - 19 mm
max 500 U/min



#029 **PROFESSIONAL**
35401 1 Stück
€ 39,50

inkl. gesetzl. MwSt. 19% € 47,01

Ø 13 - 35 mm
max 150 U/min

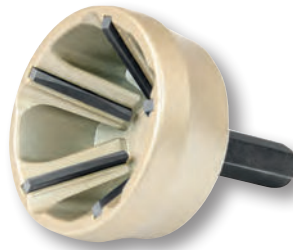

#030 **PROFESSIONAL**
35402 1 Stück
€ 69,00

inkl. gesetzl. MwSt. 19% € 82,11

Ø 34 - 54 mm
max 60 U/min



#031 **PROFESSIONAL**
35403 1 Stück
€ 114,50

inkl. gesetzl. MwSt. 19% € 136,26

Hartmetall-Frässtifte-Set

Kopf Ø 9,6 mm - Schaft Ø 6,0 mm
Form B - Form C - Form D -
Form E - Form G



- Mit Kreuzverzahnung für eine hohe Abtragsleistung bei ruhigem Fräsverhalten



#032 **PROFESSIONAL**
70295 5 Teile
€ 82,50

inkl. gesetzl. MwSt. 19% € 98,18

Kegelsenker-Sets

Ø 6,3 - 8,3 - 10,4 -
12,4 - 16,5 - 20,5 mm

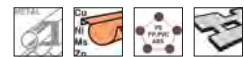

HSS-G

#033 **PLUS**
35005 6 Teile
€ 44,50

inkl. gesetzl. MwSt. 19% € 52,96

HSS-Co 5%

#034 **PLUS**
35605 6 Teile
€ 59,50

inkl. gesetzl. MwSt. 19% € 70,81



Bleeschälbohrer-Sets

3 - 14 mm / 8 - 20 mm /
16 - 30,5 mm



HSS-G

#035 **PROFESSIONAL**
75065 3 Teile
€ 69,50

inkl. gesetzl. MwSt. 19% € 82,71

HSS-Co 5%

#036 **PROFESSIONAL**
75665 3 Teile
€ 89,50

inkl. gesetzl. MwSt. 19% € 106,51



Stufenbohrer-Sets

4 - 12 mm / 6 - 20 mm /
6 - 30 mm
Inklusive Bohrpaste



HSS-G

#037 **PROFESSIONAL**
76811 4 Teile
€ 119,50

inkl. gesetzl. MwSt. 19% € 142,21

HSS-Co 5%

#038 **PROFESSIONAL**
76911 4 Teile
€ 149,50

inkl. gesetzl. MwSt. 19% € 177,91



NEU

NEU



GEWINDE

Gewinde-Bundle

Gewinde-Bundle (Art.-Nr. 99989) bestehend aus
Gewindebohrer-Set (Art.-Nr. 91013) und
Schneideisen-Set (Art.-Nr. 91015)

Einschnitt-Gewindebohrer-Set (Art.-Nr. 91013)
7 Einschnitt-Gewindebohrer HSS-G DIN 352
M3 - M4 - M5 - M6 - M8 - M10 - M12
7 Kernlochbohrer HSS-G DIN 338
Ø 2,5 - 3,3 - 4,2 - 5,0 - 6,8 - 8,5 - 10,2 mm
1 Windeisen Nr 1 1/2

Schneideisen-Set (Art.-Nr. 91015)
7 Schneideisen HSS-G
M3 - M4 - M5 - M6 - M8 - M10 - M12
1 Schneideisenhalter

#039	STANDARD
91013	15 Teile
€	25,20

inkl. gesetzl. MwSt. 19% € 29,99

#040	STANDARD
91015	8 Teile
€	29,40

inkl. gesetzl. MwSt. 19% € 34,99

SONDERPREIS

#041	STANDARD
99989	23 Teile
€	49,90

inkl. gesetzl. MwSt. 19% € 59,38



Art.-Nr. 91013



Art.-Nr. 91015

Kombi-Gewindebohrer-Set



6 Kombi-Gewindebohrer HSS-G 6,35 mm [1/4"]
M3 - M4 - M5 - M6 - M8 - M10
1 Bit-Halter

- Kernloch bohren, Gewinde schneiden und entgraten in einem Arbeitsgang

#042	PLUS
91019	7 Teile
€	48,50

inkl. gesetzl. MwSt. 19% € 57,72

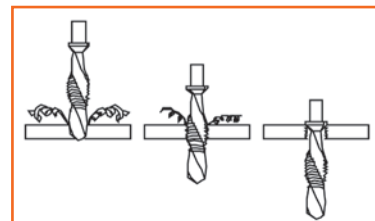

Maschinen-Gewindebohrer-Sets



7 Maschinengewindebohrer DIN 371/376
M3 - M4 - M5 - M6 - M8 - M10 - M12
7 Kernlochbohrer DIN 338
Ø 2,5 - 3,3 - 4,2 - 5,0 - 6,8 - 8,5 - 10,2 mm

HSS-G für Durchgangslöcher

#043	STANDARD
91030	14 Teile
€	44,90

inkl. gesetzl. MwSt. 19% € 53,43

HSS-G für Sacklöcher

#045	STANDARD
91040	14 Teile
€	46,50

inkl. gesetzl. MwSt. 19% € 55,34

HSS-Co 5% für Durchgangslöcher

#044	STANDARD
91031	14 Teile
€	79,50

inkl. gesetzl. MwSt. 19% € 94,61

HSS-Co 5% für Sacklöcher

#046	STANDARD
91041	14 Teile
€	83,50

inkl. gesetzl. MwSt. 19% € 99,37



91030 / 91031 Abbildung ähnlich

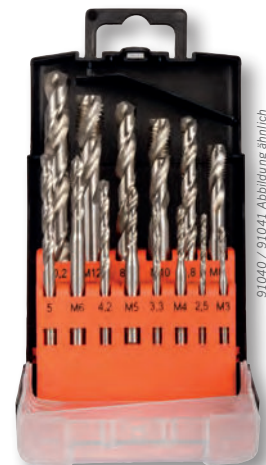

91040 / 91041 Abbildung ähnlich



Gewindeschneider-Set



- 21 Hand-Gewindebohrer HSS DIN 352
- je 1 Satz (Vor-, Mittel- und Fertigschneider)
- M3 - M4 - M5 - M6 - M8 - M10 - M12
- 7 Schneideisen HSS-G
- M3 - M4 - M5 - M6 - M8 - M10 - M12
- 7 Kernlochbohrer HSS-G DIN 338
- Ø 2,5 - 3,3 - 4,2 - 5,0 - 6,8 - 8,5 - 10,2 mm
- 1 Schneideisenhalter
- 1 Windeisen Nr 1 1/2
- 1 Werkzeughalter Gr. 1
- 1 Schraubendreher (Art.-Nr. 91508)
- 1 Gewindeschablone (Art.-Nr. 915091)

#047	STANDARD
91009	40 Teile
€ 114,50	
<small>inkl. gesetzl. MwSt. 19% € 136,26</small>	



Gewindeschneider-Set



- 21 Hand-Gewindebohrer HSS DIN 352
- je 1 Satz (Vor-, Mittel- und Fertigschneider)
- M3 - M4 - M5 - M6 - M8 - M10 - M12
- 7 Schneideisen HSS-G DIN EN 22568
- M3 - M4 - M5 - M6 - M8 - M10 - M12
- 7 Kernlochbohrer HSS-G DIN 338
- Ø 2,5 - 3,3 - 4,2 - 5,0 - 6,8 - 8,5 - 10,2 mm
- 5 Schneideisenhalter
- 20x5 - 20x7 - 25x9 - 30x11 - 38x14 mm
- 2 Windeisen Nr. 1 + 2
- 1 Schraubendreher (Art.-Nr. 91508)
- 1 Gewindeschablone (Art.-Nr. 915091)

#048	STANDARD
91004	44 Teile
€ 149,50	
<small>inkl. gesetzl. MwSt. 19% € 177,91</small>	



Gewindeschneider-Set



- 33 Hand-Gewindebohrer HSS DIN 352
- je 1 Satz (Vor-, Mittel- und Fertigschneider)
- M3 - M4 - M5 - M6 - M8 - M10 - M12 - M14 - M16 - M18 - M20
- 11 Schneideisen DIN EN 22568
- M3 - M4 - M5 - M6 - M8 - M10 - M12 - M14 - M16 - M18 - M20
- 6 Schneideisenhalter
- 20x5 - 20x7 - 25x9 - 30x11 - 38x14 - 45x18 mm
- 2 Windeisen Nr. 1 1/2 + 3
- 1 Schraubendreher (Art.-Nr. 91508)
- 1 Gewindeschablone (Art.-Nr. 915091)
- 1 Werkzeughalter inkl. Knarre (Art.-Nr. 913011)

#049	STANDARD
91005	55 Teile
€ 289,50	
<small>inkl. gesetzl. MwSt. 19% € 344,51</small>	





SÄGEN

OSZILLIERENDE MULTITOOLS

Holz

NEU

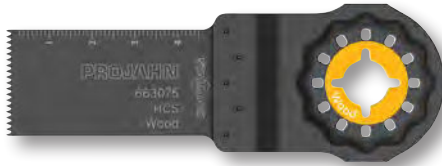

		PROFESSIONAL				
Breite x Schnitttiefe	Zahnabstand	Material	Stück pro VE	€/VE	inkl. gesetzl. MwSt. 19%	Art.-Nr.
24 x 48 mm	1,3 mm	HCS	1	6,90	8,21	663 071
			5	29,90	35,58	663 075



		PROFESSIONAL				
Breite x Schnitttiefe	Zahnabstand	Material	Stück pro VE	€/VE	inkl. gesetzl. MwSt. 19%	Art.-Nr.
32 x 50 mm	1,4 mm	HCS	1	9,80	11,66	663 121
			5	42,50	50,58	663 125
			20	149,50	177,91	6 631 220



		PROFESSIONAL				
Breite x Schnitttiefe	Zahnabstand	Material	Stück pro VE	€/VE	inkl. gesetzl. MwSt. 19%	Art.-Nr.
32 x 50 mm	1,8 mm	HCS	1	9,80	11,66	663 281
			5	42,50	50,58	663 285
			20	149,50	177,91	6 632 820



		PROFESSIONAL				
Breite x Schnitttiefe	Zahnabstand	Material	Stück pro VE	€/VE	inkl. gesetzl. MwSt. 19%	Art.-Nr.
32 x 50 mm	1,8 mm	Bi-Metall	1	13,50	16,07	663 131
			5	57,50	68,43	663 135
			20	199,50	237,41	6 631 320

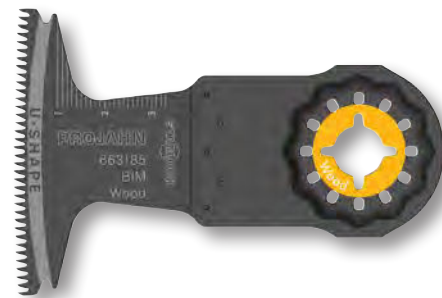

		PROFESSIONAL				
Breite x Schnitttiefe	Zahnabstand	Material	Stück pro VE	€/VE	inkl. gesetzl. MwSt. 19%	Art.-Nr.
65 x 40 mm	1,8 mm	Bi-Metall	1	15,50	18,45	663 181
			5	68,50	81,52	663 185
			20	235,00	279,65	6 631 820

Metall

NEU

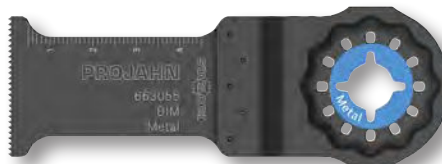

		PROFESSIONAL				
Breite x Schnitttiefe	Zahnabstand	Material	Stück pro VE	€/VE	inkl. gesetzl. MwSt. 19%	Art.-Nr.
32 x 50 mm	1,3 mm	Bi-Metall	1	12,50	14,88	663 051
			5	53,50	63,67	663 055
			20	190,00	226,10	6 630 520



		PROFESSIONAL				
Breite x Schnitttiefe	Zahnabstand	Material	Stück pro VE	€/VE	inkl. gesetzl. MwSt. 19%	Art.-Nr.
32 x 40 mm	1,1 mm	Hartmetall	1	21,90	26,06	663 111
			5	94,50	112,46	663 115



OSZILLIERENDE MULTITOOLS

Holz und Metall

NEU

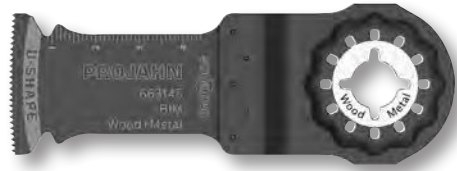

#057		PROFESSIONAL				
Breite x Schnitttiefe	Zahnabstand	Material	Stück pro VE	€/VE	inkl. gesetzl. MwSt. 19%	Art.-Nr.
32 x 50 mm	1,3 mm	Bi-Metall	1	13,50	16,07	663 141
			5	57,50	68,43	663 145
			20	199,50	237,41	6 631 420

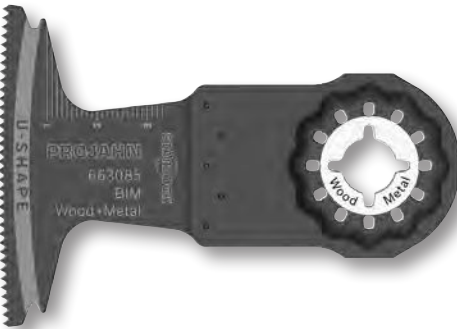

#058		PROFESSIONAL				
Breite x Schnitttiefe	Zahnabstand	Material	Stück pro VE	€/VE	inkl. gesetzl. MwSt. 19%	Art.-Nr.
65 x 40 mm	1,3 mm	Bi-Metall	1	17,00	20,23	663 081
			5	75,00	89,25	663 085
			20	255,00	303,45	6 630 820

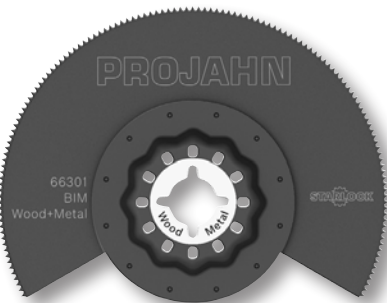

- Ø 85 mm
- Zahnabstand 1,4 mm
- Bi-Metall

#059 PROFESSIONAL
66301 1 Stück
€ 19,90
 inkl. gesetzl. MwSt. 19% € 23,68



Mörtel



- Ø 85 mm
- Stärke ca. 2,5 mm
- Hartmetallkörnung

#060 PROFESSIONAL
66318 1 Stück
€ 25,50
 inkl. gesetzl. MwSt. 19% € 30,35

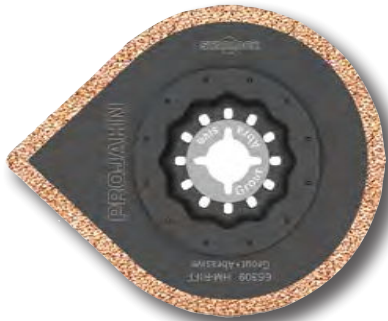

- Ø 70 mm
- Stärke ca. 2,0 mm
- Hartmetallkörnung

#061 PROFESSIONAL
66309 1 Stück
€ 39,90
 inkl. gesetzl. MwSt. 19% € 47,48

Multi Material



- Schnittbreite 52 mm

#062 PROFESSIONAL
66310 1 Stück
€ 9,60
 inkl. gesetzl. MwSt. 19% € 11,42



- Schnitt auf Zug oder Stoß

#063 PROFESSIONAL
66317 1 Stück
€ 17,90
 inkl. gesetzl. MwSt. 19% € 21,30



SÄGEN

Säbelsägeblatt

- Höhere Lebensdauer durch induktiv gehärtete Zahnspitzen
- Zähne/Zoll: 6
- Verzahnte Länge: 245 mm

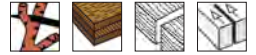

#064 PROFESSIONAL
64296 2 Stück
€ **28,50**

inkl. gesetzl. MwSt. 19% € 33,92



Säbelsägeblätter

- Mit Hartmetallverzahnung für eine maximale Lebensdauer
- Zähne/Zoll: 8



Verzahnte Länge:
130 mm

SONDERPREIS #065 PROFESSIONAL
64321 1 Stück
€ **17,90**

inkl. gesetzl. MwSt. 19% € 21,30

Verzahnte Länge:
205 mm

SONDERPREIS #066 PROFESSIONAL
64322 1 Stück
€ **26,50**

inkl. gesetzl. MwSt. 19% € 31,54



Stichsägeblätter-Set für Holz

Feine, grobe, saubere, schnelle und Kurvenschnitte in Holz und Kunststoff



#067 PROFESSIONAL
63001 10 Teile
€ **12,50**

inkl. gesetzl. MwSt. 19% € 14,88



Stichsägeblätter-Set für Metall

Schnelle und präzise Schnitte in Bleche, Metallrohre und -profile mit einer Materialstärke von 1,2 mm bis 15,0 mm



#068 PROFESSIONAL
63002 10 Teile
€ **15,90**

inkl. gesetzl. MwSt. 19% € 18,92



Bi-Metall-Lochsägen-Set

Ø 19 - 22 - 25 - 29 - 32 - 35 - 44 - 51 - 57 - 60 - 68 - 76 mm
inklusive Quick-Lock Adapter 14 - 30 mm und 32 - 210 mm
2x HSS-Zentrierbohrer und 1x Winkelstiftschlüssel

- 38 mm Schnitttiefe



#069 PROFESSIONAL
68912 14 Teile
€ **129,50**

inkl. gesetzl. MwSt. 19% € 154,11





Holz-Spiralbohrer-Set

Ø 3 - 10 mm / 1 mm steigend



- Zentrierspitze und zwei Schulterschneiden sorgen für punktgenaues Anbohren und präzise Bohrungen
- Zum Bearbeiten von Weichholz, Sperrholz, Spanplatten und Kunststoffen



#070 **STANDARD**
67040 8 Teile
€ 8,30

inkl. gesetzl. MwSt. 19% € 9,88

Flachzentrumborner-Set

Ø 6 - 8 - 10 - 12 - 13 - 14 - 16 - 18 - 19 - 20 - 22 - 24 - 25 mm

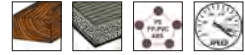

- Fräsbohrer mit Zentrierspitze, zwei Vorschneider und 6,3 [1/4"] 6-kant Aufnahme
- Mit geschliffenen Grund- und Hauptschneiden
- Länge 152 mm



#071 **PLUS**
19698 13 Teile
€ 24,50

inkl. gesetzl. MwSt. 19% € 29,16

Oberfräser-Set

Fasenfräser 45° Ø 28,6 mm
Abrundfräser Ø 24,7 + 32,7 mm
Halbhohlkehlfäser Ø 22,0 + 28,5 mm
Karniesstabfräser Ø 35,0 mm
Nutfräser Ø 8,0 + 16,0 mm
Bündigfräser Ø 12,7 mm
Hohlkehlfäser Ø 12,0 mm
Gratfräser Ø 14,3 mm
Schriftenfräser Ø 11,0 mm

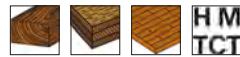

- Schaftdurchmesser 8 mm



#072 **PLUS**
19299 12 Teile
€ 62,50

inkl. gesetzl. MwSt. 19% € 74,38

Hartmetall-Lochsägen-Set

Ø 19 - 22 - 25 - 32 - 35 - 40 - 44 - 51 - 57 - 64 - 68 - 76 mm
inklusive Quick-Lock Adapter
14 - 30 mm und 32 - 210 mm
1x HM- + 2x HSS-Zentrierbohrer
und Winkelstiftschlüssel



- Schnitttiefe ca. 55 mm



#073 **PLUS**
60591 18 Teile
€ 139,50

inkl. gesetzl. MwSt. 19% € 166,01

Forstnerbohrer-Sets

- Punktgenaue und splitterfreie Bohrungen in Holz
- Mit Zentrierspitze, 2 Haupt- und Umfangschneiden
- Für Hartholz, Weichholz und furnierte Platten

Ø 10 - 12 - 15 - 16 - 18 - 20 - 22 - 25 - 26 - 28 - 30 - 35 - 40 - 45 - 50 mm

Ø 15 - 20 - 25 - 30 - 35 mm

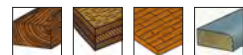

#074 **PLUS**
33002-1 15 Teile
€ 83,90

inkl. gesetzl. MwSt. 19% € 99,84

#075 **PLUS**
33001-1 5 Teile
€ 21,90

inkl. gesetzl. MwSt. 19% € 26,06



Art-Nr. 33002-1



Art-Nr. 33001-1



WERKZEUGKOFFER

BESTÜCKTE WERKZEUGKOFFER

Universal

- 1/4" - 5/16" - 1/2"
- 1/4" und 1/2" Umschaltknarre mit Grobverzahnung
- 12 Steckschlüssel-Einsätze 1/4" 4 - 13 mm und
14 Steckschlüssel-Einsätze 1/2" 10 - 32 mm
- Stabiler, bruchfester und abschließbarer ABS-Koffer

#076	PLUS
8681	149 Teile
€ 269,00	
inkl. gesetzl. MwSt. 19% € 320,11	



Universal Kompakt

- 1/4" - 3/8"
- 3/8" Umschaltknarre mit Grobverzahnung
- 17 Steckschlüssel-Einsätze 3/8" 6 - 24 mm
- Stabiler, bruchfester und abschließbarer ABS-Koffer

#077	PLUS
8682	164 Teile
€ 219,00	
inkl. gesetzl. MwSt. 19% € 260,61	



Universal Trolley

- 1/4" - 1/2"
- 1/4" und 1/2" Umschaltknarre mit Grobverzahnung
- 12 Steckschlüssel-Einsätze 1/4" 4 - 13 mm und
16 Steckschlüssel-Einsätze 1/2" 10 - 32 mm
- Robuster und abschließbarer ABS-Trolley mit
einrastendem Teleskopgriff

#078	PLUS
4963-01	131 Teile
€ 339,00	
inkl. gesetzl. MwSt. 19% € 403,41	





BESTÜCKTE WERKZEUGKOFFER

Elektro

- 1/4" - 1/2"
- 1/4" und 1/2" Umschaltknarre mit Grobverzahnung
- 12 Steckschlüssel-Einsätze 1/4" 4 - 13 mm und 12 Steckschlüssel-Einsätze 1/2" 10 - 22 mm
- Auf das Elektrohandwerk abgestimmter Inhalt



#079 PLUS
8683 128 Teile
€ 269,00
inkl. gesetzl. MwSt. 19% € 320,11



Schreiner

- 1/4"
- Auf das Schreinerhandwerk abgestimmter Inhalt
- Ideal für Handwerker, Monteure oder Lehrlinge
- Stabiler, bruchfester und abschließbarer ABS-Koffer



#080 PLUS
8684 96 Teile
€ 229,00
inkl. gesetzl. MwSt. 19% € 272,51



Sanitär

- 1/4" - 1/2"
- Umsteckknarre für 1/2" Vierkant-Antrieb
- 13 Steckschlüssel-Einsätze 1/2" 10 - 24 mm
- Auf das Sanitärhandwerk abgestimmter Inhalt



#081 PLUS
8685 98 Teile
€ 335,00
inkl. gesetzl. MwSt. 19% € 398,65





STECKSCHLÜSSEL-SÄTZE

Steckschlüssel-Satz

- 1/4"
- 1/4" Umschaltknarre mit Grob- oder Feinverzahnung
- 13 Steckschlüssel-Einsätze 1/4" 4 - 14 mm
- Bit-Steckschlüssel-Einsätze 1/4" für alle Schraubarbeiten

8651 grob, 48 Zähne
8652 fein, 72 Zähne

#082	STANDARD
46 Teile	
€ 37, ⁵⁰	

inkl. gesetzl. MwSt. 19% € 44,63



Steckschlüssel-Satz

- 1/2"
- 1/2" Umschaltknarre mit Grob- oder Feinverzahnung
- 15 Steckschlüssel-Einsätze 1/2" 10 - 32 mm
- Inklusive Zündkerzen-Steckschlüssel-Einsätze 1/2" 16 + 21 mm

8661 grob, 48 Zähne
8662 fein, 72 Zähne

#083	STANDARD
22 Teile	
€ 63, ⁵⁰	

inkl. gesetzl. MwSt. 19% € 75,57



Steckschlüssel-Satz

- 1/4" - 5/16" - 1/2"
- 1/4" und 1/2" Umschaltknarre mit Grob- oder Feinverzahnung
- Steckschlüssel-Einsätze 4 - 32 mm und E-TX Steckschlüssel-Einsätze E4 - E22
- Bit-Steckschlüssel-Einsätze 1/4" für alle Schraubarbeiten

8653 grob, 48 Zähne
8654 fein, 72 Zähne

#084	STANDARD
108 Teile	
€ 115, ⁰⁰	

inkl. gesetzl. MwSt. 19% € 136,85





Steckschlüssel-Satz

- 1/4" - 5/16" - 3/8" - 1/2"
- 1/4", 3/8" und 1/2" Umschaltknarre mit Grob- oder Feinverzahnung
- Steckschlüssel-Einsätze 4 - 32 mm und E-TX Steckschlüssel-Einsätze E4 - E24
- Bit-Steckschlüssel-Einsätze 1/4" für alle Schraubarbeiten

8663 grob, 48 Zähne
8664 fein, 72 Zähne

#085 STANDARD
182 Teile

€ 129,00

inkl. gesetzl. MwSt. 19% € 153,51



Universal Werkzeugkoffer

- 1/4" - 1/2" - 10 mm
- 1/4" und 1/2" Umschaltknarre mit Grob- oder Feinverzahnung
- Ringgabelschlüssel 8 - 19 mm, Hammer, Steckschlüssel-Einsätze 4 - 24 mm und hochwertige Bit-Box
- Ideal für Hausmeister und Gebäudetechniker

8665 grob, 48 Zähne
8666 fein, 72 Zähne

SONDERPREIS #086 STANDARD
98 Teile

€ 139,00

inkl. gesetzl. MwSt. 19% € 165,41



Werkzeugkasten UNIVERSAL



#087 PLUS
8688 84 Teile

€ 244,00

inkl. gesetzl. MwSt. 19% € 290,36



- 1/4" - 1/2"
- 1/2" Umschaltknarre mit Grobverzahnung
- 14 Steckschlüssel-Einsätze 1/2" 10 - 32 mm
- Inkl. Zündkerzen-Steckschlüssel 16 + 21 mm

Leerer Werkzeugkasten



#088 PLUS
8688K

€ 58,00

inkl. gesetzl. MwSt. 19% € 69,02

- Stabiler und stoßfester Metallkasten zur individuellen Werkzeugaufbewahrung



WERKSTATTWAGEN

Werkstattwagen UNIVERSE, leer

Material: Stahlblech, pulverbeschichtet
 Materialstärke: 0,9 - 1,0 mm
 Höhe x Breite x Tiefe: 1.020 x 628 (775 inkl. Griff) x 475 mm
 Belastbarkeit insgesamt: 650 kg (statisch)
 Belastbarkeit/Schubfach: 45 kg
 Höhe Schubfächer: 2 x 154 mm / 5 x 75 mm
 Rollenabmessung (Ø x B): 127 x 50 mm



- Extrem hohe Stabilität und Verwindungssteifigkeit durch Doppelwandkonstruktion
- Optional mit 240 Volt Elektroverteiler (2-fach) inkl. 2 USB-Ladebuchsen
- Durch Werkstattwagenaufsätze und Zubehör erweiterbar

#089 PROFESSIONAL
BASIS VERSION

€ 769,00

inkl. gesetzl. MwSt. 19% € 915,11

- 6501-50
- 6501-10

#090 PROFESSIONAL
E-POWER VERSION

€ 799,00

inkl. gesetzl. MwSt. 19% € 950,81

- 6501-51
- 6501-11

Werkstattwagen SPACE, leer

Material: Stahlblech, pulverbeschichtet
 Materialstärke: 0,8 - 0,9 mm
 Höhe x Breite x Tiefe: 990 x 910 (990 inkl. Griff) x 475 mm
 Belastbarkeit insgesamt: 500 kg (statisch)
 Belastbarkeit/Schubfach: 40 kg
 Höhe Schubfächer: 2 x 154 mm / 5 x 75 mm
 Rollenabmessung (Ø x B): 127 x 50 mm

- Riesiges Fassungsvermögen
- Große Staufächer in 2 zusätzlichen Seitentüren
- Größere Arbeits- und Ablagefläche und mehr Platz für Deine Werkzeuge

#091 PLUS

7901-50

€ 679,00

inkl. gesetzl. MwSt. 19% € 808,01

-



Werkstattwagen GALAXY, leer

Material: Stahlblech, pulverbeschichtet
 Materialstärke: 0,8 mm
 Höhe x Breite x Tiefe: 980 x 678 (775 inkl. Griff) x 459 mm
 Belastbarkeit insg.: 450 kg (statisch)
 Belastbarkeit/Schubfach: 40 kg
 Höhe Schubfächer: 2 x 154 mm / 5 x 75 mm
 Rollenabmessung (Ø x B): 127 x 50 mm

- Hervorragende Erreichbarkeit der Werkzeuge durch Schubfächer mit 100% Vollauszug
- Durch Werkstattwagenaufsätze und Zubehör erweiterbar
- Multifunktional durch Vierkant-Lochblechwand mit Zubehör erweiterbar

#092 PLUS

5501-50

€ 499,00

inkl. gesetzl. MwSt. 19% € 593,81

- 5501-50
- 5501-20
- 5501-10





Werkstattwagen STAR, leer

Material: Stahlblech, pulverbeschichtet
 Materialstärke: 0,8 mm
 Höhe x Breite x Tiefe: 1.010 x 676 (678 inkl. Griff) x 459 mm
 Belastbarkeit insg.: 400 kg (statisch)
 Belastbarkeit/Schubfach: 35 kg
 Höhe Schubfächer: 3 x 154 mm / 3 x 75 mm
 Rollenabmessung (Ø x B): 127 x 32 mm

- Stabiler Handgriff, beidseitig montierbar
- Schubfächer-Sicherheits-Stopp-System – nur ein Schubfach gleichzeitig ausziehbar
- Rollen mit Roll- und Drehbremse



#093 **STANDARD**
 4901-50
€ 399,00
 inkl. gesetzl. MwSt. 19% € 474,81

Werkstattwagen mit 229-teiliger Bestückung PROFICRAFT

- Universelle Werkzeugbestückung für 3 Schubfächer
- Mit 3 stabilen und hochwertigen 72-Zahn-Feinzahnknarren

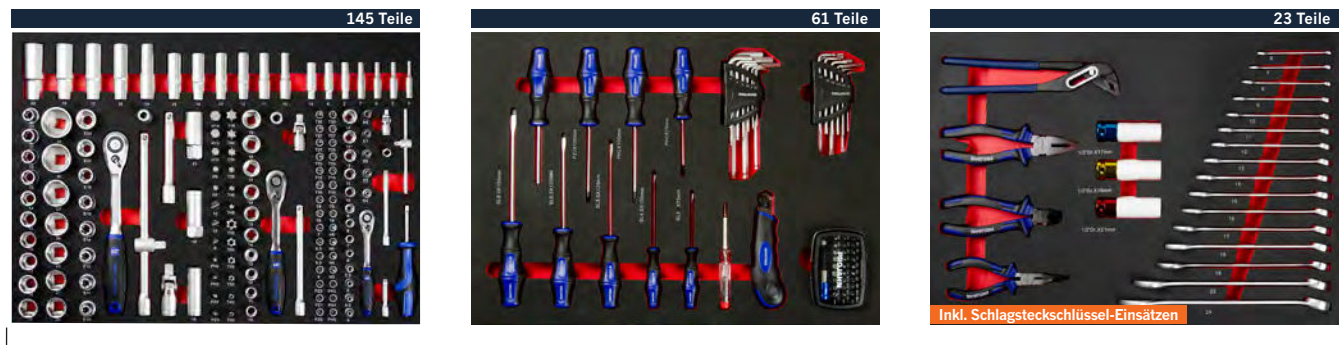

Werkstattwagen STAR



#094 **STANDARD**
 4901-591 229 Teile
€ 669,00
 inkl. gesetzl. MwSt. 19% € 796,11

Werkstattwagen GALAXY



■ 5501-591
 ■ 5501-291
 ■ 5501-191

#095 **PLUS**
 5501-591 229 Teile
€ 769,00
 inkl. gesetzl. MwSt. 19% € 915,11



BESTÜCKUNGEN ZU WERKSTATTWAGEN

171-teilige Bestückung für 3 Schubfächer

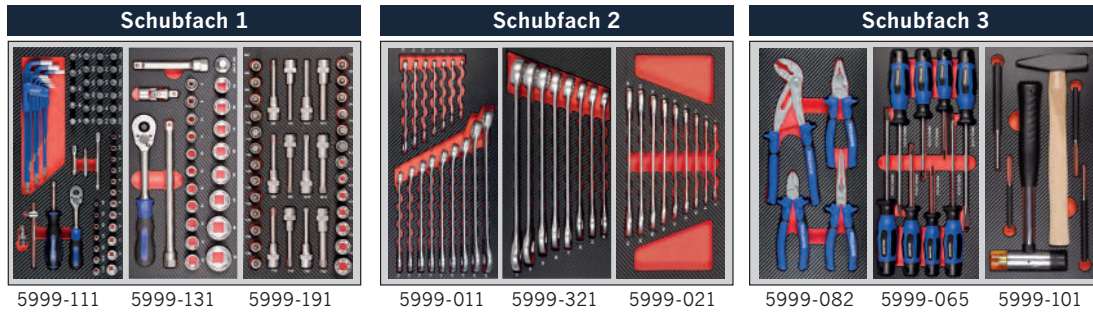

5999-111 5999-131 5999-191

5999-011 5999-321 5999-021

5999-082 5999-065 5999-101

#096
5995-011 171 Teile
€ 699,00

inkl. gesetzl. MwSt. 19% € 831,81

187-teilige Bestückung für 4 Schubfächer

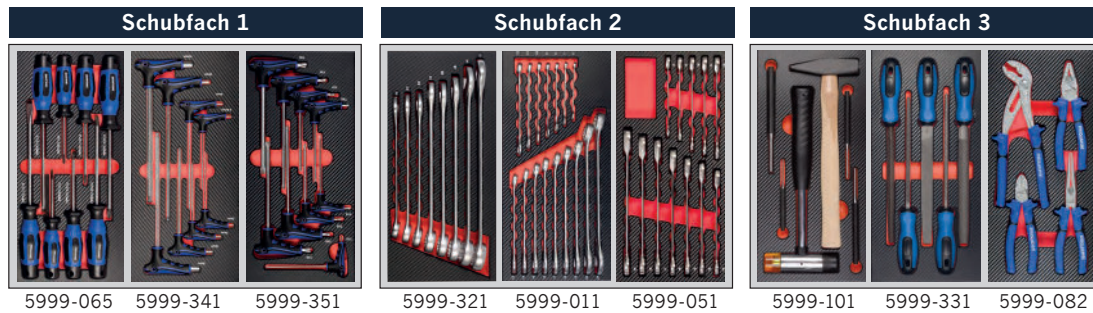

5999-065 5999-341 5999-351

5999-321 5999-011 5999-051

5999-101 5999-331 5999-082

#097
5995-024 187 Teile
€ 799,00

inkl. gesetzl. MwSt. 19% € 950,81



5999-191 5999-531 5999-511

2x Xi-on Einlage
 +
 Bitbox 394089

320-teilige Bestückung für 5 Schubfächer

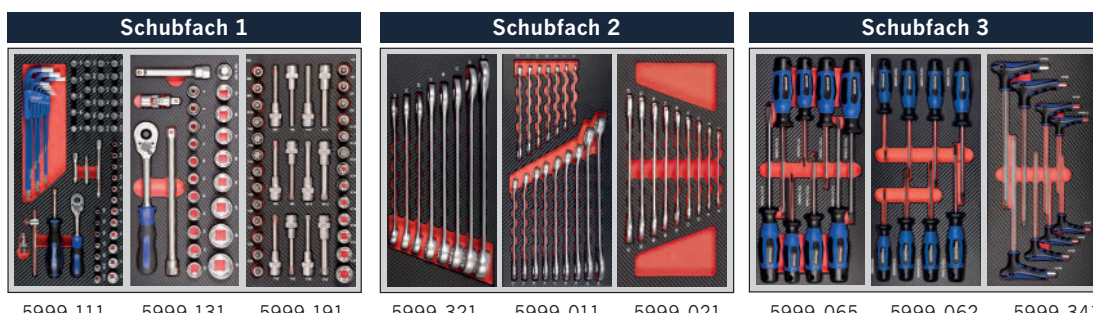

5999-111 5999-131 5999-191

5999-321 5999-011 5999-021

5999-065 5999-062 5999-341

#098
5995-141 320 Teile
€ 899,00

inkl. gesetzl. MwSt. 19% € 1.069,81



5999-171 5999-082 5999-101

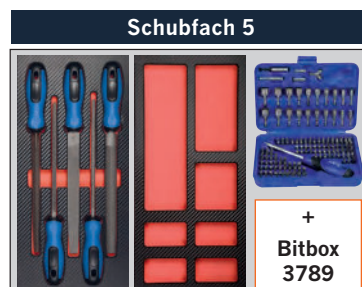

5999-331 5999-393

+
 Bitbox
 3789



BESTÜCKTE WERKSTATTWAGEN

UNIVERSE



Nicht die richtige Kombination dabei?
Schau im PROJAHN Werkstattwagen-Prospekt nach
weiteren Möglichkeiten und passendem Zubehör!



		PROFESSIONAL		
Bestückung	Farbe	€/VE	inkl. gesetzl. MwSt. 19%	Art.-Nr.
171 Teile	rot	1.399,00	1.664,81	6501-111
	blau	1.399,00	1.664,81	6501-511
187 Teile	rot	1.499,00	1.783,81	6501-124
	blau	1.499,00	1.783,81	6501-524
320 Teile	rot	1.599,00	1.902,81	6501-141
	blau	1.599,00	1.902,81	6501-541

GALAXY



		PLUS		
Bestückung	Farbe	€/VE	inkl. gesetzl. MwSt. 19%	Art.-Nr.
171 Teile	rot	1.099,00	1.307,81	5501-111
	blau	1.099,00	1.307,81	5501-511
	schwarz	1.099,00	1.307,81	5501-211
187 Teile	rot	1.199,00	1.426,81	5501-124
	blau	1.199,00	1.426,81	5501-524
	schwarz	1.199,00	1.426,81	5501-224
320 Teile	rot	1.299,00	1.545,81	5501-141
	blau	1.299,00	1.545,81	5501-541
	schwarz	1.299,00	1.545,81	5501-241

SPACE



		PLUS		
Bestückung	Farbe	€/VE	inkl. gesetzl. MwSt. 19%	Art.-Nr.
171 Teile	blau	1.279,00	1.522,01	7901-511
187 Teile	blau	1.379,00	1.641,01	7901-524
320 Teile	blau	1.479,00	1.760,01	7901-541

STAR



		STANDARD		
Bestückung	Farbe	€/VE	inkl. gesetzl. MwSt. 19%	Art.-Nr.
171 Teile	blau	999,00	1.188,81	4901-511
187 Teile	blau	1.099,00	1.307,81	4901-524
320 Teile	blau	1.199,00	1.426,81	4901-541



SCHRAUBENSCHLÜSSEL

SCHRAUBENSCHLÜSSEL-SÄTZE

Ringgabelschlüssel

NEU

SONDERPREIS
#103 STANDARD
4471 8 Teile
€ **13,90**

inkl. gesetzl. MwSt. 19% € 16,54



8 - 9 - 10 - 11 - 13 - 14 - 17 - 19 mm

SONDERPREIS
#105 STANDARD
4473 14 Teile
€ **19,90**

inkl. gesetzl. MwSt. 19% € 23,68



8 - 10 - 11 - 12 - 13 - 14 - 15 - 16 - 17 - 18 -
19 - 20 - 21 - 22 mm

SONDERPREIS
#104 STANDARD
4472 12 Teile
€ **15,90**

inkl. gesetzl. MwSt. 19% € 18,92



6 - 7 - 8 - 9 - 10 - 11 - 12 -
13 - 14 - 15 - 17 - 19 mm

SONDERPREIS
#106 STANDARD
4474 25 Teile
€ **49,90**

inkl. gesetzl. MwSt. 19% € 59,38



6 - 7 - 8 - 9 - 10 - 11 - 12 - 13 - 14 - 15 -
16 - 17 - 18 - 19 - 20 - 21 - 22 - 23 - 24 -
25 - 26 - 27 - 28 - 30 - 32 mm

Doppelgabelschlüssel

NEU

SONDERPREIS
#107 STANDARD
4475 8 Teile
€ **12,90**

inkl. gesetzl. MwSt. 19% € 15,35



6 x 7 - 8 x 9 - 10 x 11 - 12 x 13 - 14 x 15 -
16 x 17 - 18 x 19 - 20 x 22 mm

SONDERPREIS
#108 STANDARD
4476 11 Teile
€ **29,90**

inkl. gesetzl. MwSt. 19% € 35,58



6 x 7 - 8 x 9 - 10 x 11 - 12 x 13 - 14 x 15 -
16 x 17 - 18 x 19 - 20 x 22 - 21 x 23 -
24 x 27 - 30 x 32 mm

GERÜSTBAU-KNARRE 19 X 22 MM

- Mit Richtungsumschalter zum schnellen Wechseln der Ratschenrichtung
- Spitzkegeldorn ermöglicht ein schnelles Justieren der Bauteile
- Doppelseitige Knarre mit speziell gehärteten, durchgehenden Steckschlüssel-Einsätzen

SONDERPREIS
#109 STANDARD
231922
€ **25,00**

inkl. gesetzl. MwSt. 19% € 29,75





GEARTECH RATSCHENSCHLÜSSEL-SÄTZE

Klassik



8 - 10 - 12 - 13 - 16 -
17 - 18 - 19 mm



#110 PROFESSIONAL
3499 8 Teile

€ 54,00

inkl. gesetzl. MwSt. 19% € 64,26

6 - 7 - 8 - 9 - 10 - 11 -
12 - 13 - 14 - 15 - 16 -
17 - 18 - 19 mm



#111 PROFESSIONAL
3494 14 Teile

€ 95,00

inkl. gesetzl. MwSt. 19% € 113,05

Umschaltbar



8 - 10 - 12 - 13 - 16 -
17 - 18 - 19 mm



#112 PROFESSIONAL
3999 8 Teile

€ 75,00

inkl. gesetzl. MwSt. 19% € 89,25

6 - 7 - 8 - 9 - 10 - 11 -
12 - 13 - 14 - 15 - 16 -
17 - 18 - 19 mm



#113 PROFESSIONAL
3994 14 Teile

€ 130,00

inkl. gesetzl. MwSt. 19% € 154,70

Flexibel



8 - 10 - 12 - 13 - 16 -
17 - 18 - 19 mm



#114 PROFESSIONAL
3497 8 Teile

€ 79,00

inkl. gesetzl. MwSt. 19% € 94,01

6 - 7 - 8 - 9 - 10 - 11 -
12 - 13 - 14 - 15 - 16 -
17 - 18 - 19 mm



#115 PROFESSIONAL
3493 14 Teile

€ 135,00

inkl. gesetzl. MwSt. 19% € 160,65

4-IN-1 GERÜSTBAU-KNARRE 19 X 22 MM

- Vielseitig nutzbar durch 4 Funktionen
- Ausgeschmiedeter Hammer
- Anklappbares Nageleisen
- Umschaltknarre
- Spitzkegeldorn

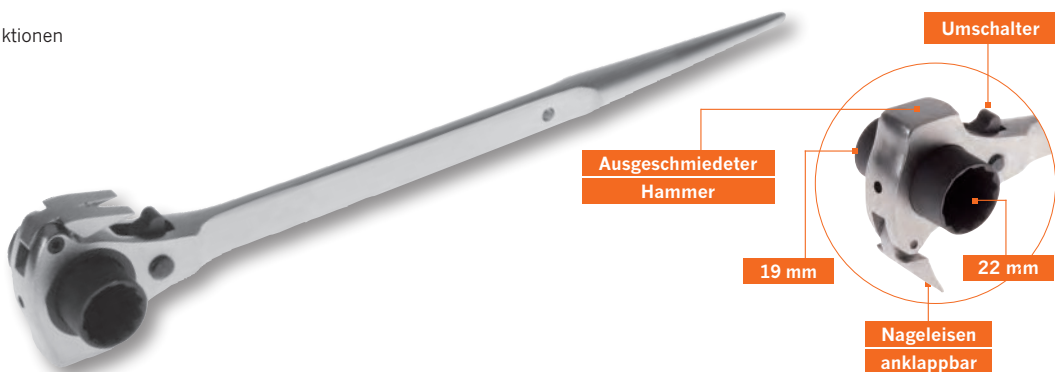

SONDERPREIS
#116 PLUS
2319221
€ 29,00

inkl. gesetzl. MwSt. 19% € 34,51





POWER-LED TASCHENLAMPEN

Taschenlampe PJ2000

Lichtleistung: 2000 Lumen
Leuchtweite: 240 m
Leuchtdauer: ca. 4,5 Stunden
Schutzklasse: IP 54 spritzwassergeschützt
Batterien: 3,7 V 4000 mAh Lithium-Ionen-Akku, wiederaufladbar oder 3 x AAA

Inkl. Akku, Batteriehälter und USB-C Ladekabel

- 5 Leuchtmodi über Schalter wählbar
- Fokussierbar



#117 PROFESSIONAL
398200
€ 29,90
inkl. gesetzl. MwSt. 19% € 35,58

NEU

Taschenlampe PJ500

Lichtleistung: 500 Lumen
Leuchtweite: 300 m
Leuchtdauer: ca. 8 Stunden
Schutzklasse: IP 67 wasserdicht
Batterien: 3x C-Cell (inklusive)

- Stufenlos dimmbar



#118 PROFESSIONAL
398215
€ 28,50
inkl. gesetzl. MwSt. 19% € 33,92

Taschenlampe PJ150

Lichtleistung: 150 Lumen
Leuchtweite: 75 m
Leuchtdauer: ca. 3 Stunden
Schutzklasse: IP 54 spritzwassergeschützt
Batterien: 1x AA (inklusive)

- 2 Leuchtmodi über Schalter wählbar
- Fokussierbar



#119 PROFESSIONAL
398213
€ 11,90
inkl. gesetzl. MwSt. 19% € 14,16

NEU

Taschenlampe PJ120

Lichtleistung: 120 Lumen
Leuchtweite: 65 m
Leuchtdauer: ca. 2,5 Stunden
Schutzklasse: IP 54 spritzwassergeschützt
Batterien: 2x AA (inklusive)

- 2 Leuchtmodi über Schalter wählbar
- Fokussierbar



#120 PROFESSIONAL
398211
€ 14,90
inkl. gesetzl. MwSt. 19% € 17,73

Stiftlampe PJ140

Lichtleistung: 140 Lumen
Leuchtweite: 80 m
Leuchtdauer: ca. 6 Stunden
Schutzklasse: IP 54 spritzwassergeschützt
Batterien: 2x AAA (inklusive)

- Mit Halteclip - für Jacken- und Westentasche



#121 PROFESSIONAL
398216
€ 9,90
inkl. gesetzl. MwSt. 19% € 11,78

NEU



Arbeitslampe PJ-HL1300

Lichtleistung: 1000 Lumen
 Leuchtweite: 100 m
 Leuchtdauer: Bis zu 12 Stunden
 Schutzklasse: IP 65 strahlwassergeschützt
 Batterien: 3,7 V 2500 mAh Lithium-Ionen-Akku, wiederaufladbar
 Inkl. Akku und USB-C Ladekabel

- 4 Leuchtmodi über Schalter wählbar
- 150° verstellbarer magnetischer Fuß



NEU

#122 PROFESSIONAL
 398253
 € **22,90**

inkl. gesetzl. MwSt. 19% € 27,25

Arbeitslampe PJ-HL1200

Lichtleistung: 1000 Lumen
 Leuchtweite: 100 m
 Leuchtdauer: Bis zu 12 Stunden
 Schutzklasse: IP 65 strahlwassergeschützt
 Batterien: 3,7 V 4400 mAh Lithium-Ionen-Akku, wiederaufladbar

Inkl. Akku und USB-C Ladekabel

- 4 Leuchtmodi über Schalter wählbar
- Magnetischer Standfuß und 2 Magnete auf der Rückseite



NEU

#123 PROFESSIONAL
 398254
 € **34,90**

inkl. gesetzl. MwSt. 19% € 41,53

Stirnlampe PJ100S

Lichtleistung: 100 Lumen
 Leuchtweite: 50 m
 Leuchtdauer: ca. 6 Stunden
 Schutzklasse: IP 54 spritzwassergeschützt
 Batterien: 3x AAA (inklusive)

- 3 Leuchtmodi über Schalter wählbar
- 90° neigbar



#124 PROFESSIONAL
 398230
 € **13,90**

inkl. gesetzl. MwSt. 19% € 16,54

Stirnlampe PJ-SL400

Lichtleistung: 400 Lumen
 Leuchtweite: 120 m
 Leuchtdauer: Bis zu 6 Stunden
 Schutzklasse: IP 65 strahlwassergeschützt
 Batterien: 3,7 V 1200 mAh Lithium-Ionen-Akku, wiederaufladbar

Inkl. Akku und USB-C Ladekabel

- 4 Leuchtmodi über Schalter wählbar
- 90° neigbar



NEU

#125 PROFESSIONAL
 398232
 € **19,90**

inkl. gesetzl. MwSt. 19% € 23,68





BIT-BOXEN

1/4" Color-Bit-Box

25 mm

- 2 SL 4 - 5 mm
- 4 PH 1 - 2 - 2 - 3
- 4 PZ 1 - 2 - 2 - 3
- 7 TX 10 - 15 - 20 - 25 - 27 - 30 - 40
- 7 TTX 10 - 15 - 20 - 25 - 27 - 30 - 40
- 6 HEX 2 - 2,5 - 3 - 4 - 5 - 6 mm
- 1
- 1 60 mm
- 1 4288

#126 PROFESSIONAL
4095 33 Teile
€ 29,00

inkl. gesetzl. MwSt. 19% € 34,51



1/4" Mini-Steckschlüssel- und Bit-Box

25 mm

- 2 SL 4,5 - 6,5 mm
- 3 PH 1 - 2 - 3
- 3 PZ 1 - 2 - 3
- 7 TTX 10 - 15 - 20 - 25 - 27 - 30 - 40
- 6 HEX 2 - 2,5 - 3 - 4 - 5 - 6 mm
- 10 5,5 - 6 - 7 - 8 - 9 - 10 - 11 - 12 - 13 - 14 mm
- 2 50 + 100 mm
- 1
- 1
- 1
- 2

#127 PROFESSIONAL
394072 38 Teile
€ 49,00

inkl. gesetzl. MwSt. 19% € 58,31



1/4" TX Bit-Box

NEU

25 mm

- TX 10 - 15 - 2x20 - 2x25 - 27 - 30 - 40 - 45
- 1 60 mm

#128 PLUS
394011 11 Teile
€ 8,90

inkl. gesetzl. MwSt. 19% € 10,59



1/4" Impact TX Bit-Box

NEU

25 mm

- TX 10 - 2x15 - 2x20 - 2x25 - 27 - 30 - 40
- 1 65 mm



#129 PROFESSIONAL
394012 11 Teile
€ 9,90

inkl. gesetzl. MwSt. 19% € 11,78





NEU

1/4" Bit-Box PROFICRAFT

25 mm

- 2 SL 4 - 5 mm
- 4 PH 1 - 2 - 2 - 3
- 4 PZ 1 - 2 - 2 - 3
- 7 TX 10 - 15 - 20 - 25 - 27 - 30 - 40
- 7 TTX 10 - 15 - 20 - 25 - 27 - 30 - 40
- 6 HEX 2 - 2,5 - 3 - 4 - 5 - 6 mm
- 1 60 mm
- 1 60 mm

#130	STANDARD
3953001	32 Teile
€	8,39
inkl. gesetzl. MwSt. 19% € 9,98	



1/4" Bit- und Steckschlüssel-Box

25 mm

- 2 SL 5,5 - 6,5 mm
- 5 PH 1 - 2 - 2 - 2 - 3
- 5 PZ 1 - 2 - 2 - 2 - 3
- 3 HEX 4 - 5 - 6 mm
- 7 TX 10 - 15 - 20 - 25 - 27 - 30 - 40
- 4 7 - 8 - 10 - 13 mm | 65 mm
- 4 M6 - 8 - 10 - 12 | 50 mm
- 1 50 mm

#131	STANDARD
3791	31 Teile
€	34,90
inkl. gesetzl. MwSt. 19% € 41,53	



1/4" SECURI-Bit-Box



#132	STANDARD
3787	100 Teile
€	13,50
inkl. gesetzl. MwSt. 19% € 16,07	

1/4" SECURI-Bit-Box



#133	STANDARD
3789	122 Teile
€	28,50
inkl. gesetzl. MwSt. 19% € 33,92	

1/4" Bit-Box



#134	STANDARD
3788	36 Teile
€	17,50
inkl. gesetzl. MwSt. 19% € 20,83	

1/4" Bit-Box XXL



#135	STANDARD
8606	200 Teile
€	49,90
inkl. gesetzl. MwSt. 19% € 59,38	



BITS

Impact Bits 1/4"

NEU



- Ideal für Schlagschrauber geeignet
- Spezielle Impact-Zone leitet die Schlägeinwirkung in den Bit ab
- Farblich markierte Bits erleichtern das Finden des richtigen Bits



#137		PROFESSIONAL			
für Innen-6kant-Schrauben		3er Pack			
Größe	Länge	€/VE	inkl. gesetzl. MwSt. 19%	Art.-Nr.	
3 mm	25 mm	4,98	5,93	1 790 503-03	
4 mm	25 mm	4,98	5,93	1 790 504-03	
5 mm	25 mm	4,98	5,93	1 790 505-03	
6 mm	25 mm	4,98	5,93	1 790 506-03	



#139		PROFESSIONAL			
für Innen-TX-Schrauben		3er Pack			
Größe	Länge	€/VE	inkl. gesetzl. MwSt. 19%	Art.-Nr.	
T10	25 mm	4,49	5,34	1 790 310-03	
T15	25 mm	4,49	5,34	1 790 315-03	
T20	25 mm	4,49	5,34	1 790 320-03	
T25	25 mm	4,49	5,34	1 790 325-03	
T27	25 mm	4,49	5,34	1 790 327-03	
T30	25 mm	4,49	5,34	1 790 330-03	
T40	25 mm	4,49	5,34	1 790 340-03	
T10	75 mm	7,83	9,32	1 791 310-03	
T15	75 mm	7,83	9,32	1 791 315-03	
T20	75 mm	7,83	9,32	1 791 320-03	
T25	75 mm	7,83	9,32	1 791 325-03	
T27	75 mm	7,83	9,32	1 791 327-03	
T30	75 mm	7,83	9,32	1 791 330-03	
T40	75 mm	7,83	9,32	1 791 340-03	

Impact-Bithalter 1/4"

NEU



- Ideal für die Anwendung im Schlagschrauber
- Mit Schnellspannfutter für eine feste Arretierung des Bits
- Mit Dauermagnet – Stahlschrauben haften am Bit

#141	PROFESSIONAL
2768	
€	8,70
inkl. gesetzl. MwSt. 19% € 10,35	



#136		PROFESSIONAL		
für Kreuzschlitz-Schrauben mit PH-Antrieb		3er Pack		
Größe	Länge	€/VE	inkl. gesetzl. MwSt. 19%	Art.-Nr.
PH1	25 mm	4,98	5,93	1 790 001-03
PH2	25 mm	4,98	5,93	1 790 002-03
PH3	25 mm	4,98	5,93	1 790 003-03
PH1	75 mm	7,83	9,32	1 791 001-03
PH2	75 mm	7,83	9,32	1 791 002-03
PH3	75 mm	7,83	9,32	1 791 003-03



#138		PROFESSIONAL		
für Kreuzschlitz-Schrauben mit PZ-Antrieb		3er Pack		
Größe	Länge	€/VE	inkl. gesetzl. MwSt. 19%	Art.-Nr.
PZ1	25 mm	4,98	5,93	1 790 101-03
PZ2	25 mm	4,98	5,93	1 790 102-03
PZ3	25 mm	4,98	5,93	1 790 103-03
PZ1	75 mm	7,83	9,32	1 791 101-03
PZ2	75 mm	7,83	9,32	1 791 102-03
PZ3	75 mm	7,83	9,32	1 791 103-03



#140		PROFESSIONAL		
für Innen-TX-Schrauben mit Sicherungsstift		3er Pack		
Größe	Länge	€/VE	inkl. gesetzl. MwSt. 19%	Art.-Nr.
T10	25 mm	4,98	5,93	1 790 410-03
T15	25 mm	4,98	5,93	1 790 415-03
T20	25 mm	4,98	5,93	1 790 420-03
T25	25 mm	4,98	5,93	1 790 425-03
T27	25 mm	4,98	5,93	1 790 427-03
T30	25 mm	4,98	5,93	1 790 430-03
T40	25 mm	4,98	5,93	1 790 440-03

2-in-1 Bit- und Stecknuss-Halter 1/4" NEU



- Praktischer Halter ersetzt zwei Adapter in einem Werkzeug
- Durch Verschieben der Hülse als Bithalter oder Steckschlüsseladapter verwendbar
- Geeignet für 1/4" Bits und 1/4" Steckschlüssel-Einsätze

#142	PROFESSIONAL
2791	
€	8,90
inkl. gesetzl. MwSt. 19% € 10,59	



WERKZEUGE WIE DU:

Unsere Werkzeuge rund ums Bohrloch sind für Dich. Funktionalität und Präzision zu Werkzeugen gemacht, die genauso sind wie Du.



Über uns:

PROJAHN ist ein inhabergeführtes Unternehmen für Profiwerkzeuge. Seit über 50 Jahren entwickeln, produzieren und beschaffen wir, was Profi-Handwerker für ihre Projekte benötigen.

Unser Produktsortiment besteht aus über 10.000 Artikeln rund um Präzisions- und Handwerkzeuge für das Bohren und Schrauben. Besonders unsere Hammerbohrer aus eigener Produktion haben den Ruf höchster Qualität und Zuverlässigkeit.

Wir haben unsere Wurzeln in Deutschland, sind aber seit jeher international ausgerichtet. Weltweit setzen über 3.000 Händler, sowie tausende Profis aus Handwerk und Industrie auf Produkte von PROJAHN. Wir stehen für wegweisende Leistungen: Anwendungs- und zukunftsorientierte Produkte, individuelle Betreuung und umfangreiche Services.

Alle unsere Produkte orientieren sich an den Anforderungen der Profi-Handwerker, deren Aufgaben und Herausforderungen. Wir wissen, dass gute Werkzeuge zu einer guten Arbeit beitragen: sie erhöhen die Leistung und führen dazu, dass die Arbeit mehr Spaß macht.

In unserer Zentrale in Dietzenbach bei Frankfurt am Main sind wir ein Team aus über 80 Mitarbeitern. Dort befindet sich auch unser leistungsfähiges Logistikzentrum. Von hier aus liefern wir Werkzeuge in die ganze Welt. Innerhalb von Deutschland garantieren wir eine schnelle Lieferung innerhalb von 24 Stunden.

PROJAHN steht für Qualität, Service, Effizienz und Innovation. Unsere engagierten Mitarbeiter sind unsere besten Werkzeuge. Sie machen PROJAHN zu PROJAHN.

Wer aufhört besser zu werden, hört auf gut zu sein. Was können wir besser machen?
Wir freuen uns über Dein Feedback: feedback@projahn.de

Dein PROJAHN-Fachhändler

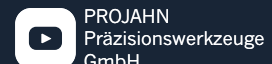
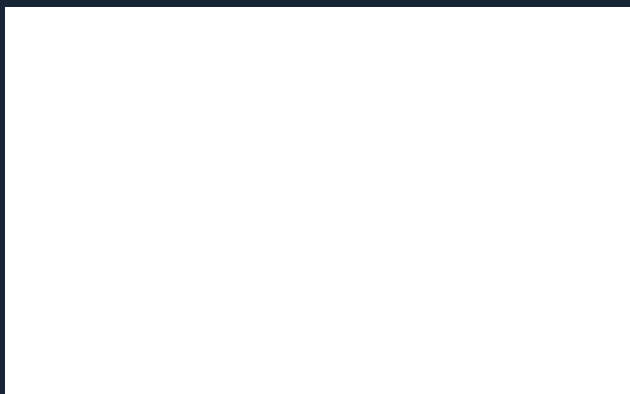

142

Leistungsangaben, Eigenschaften, Abbildungen, Zusammenstellungen, Abmessungen und Gewichte von Produkten können sich im Zuge der technischen Weiterentwicklung und der Anpassung an Bedürfnisse unserer Kunden ohne Verpflichtung oder vorherige Mitteilung ändern. Es besteht keine Verpflichtung bereits gelieferte Produkte entsprechend zu verändern. Die Herausnahme von Artikeln aus unserem Lieferprogramm behalten wir uns vor. Aktion nicht mit anderen PROJAHN-Aktionen kombinierbar. Vertrieb nur über den Fachhandel. Irrtum und Druckfehler sowie Farbabweichungen vorbehalten. Aktionsartikel können aufgrund begrenzter Lagermenge bereits während der Aktion ausverkauft sein. Nur bei teilnehmenden Händlern.

© 2024 PROJAHN Präzisionswerkzeuge GmbH, Deutschland.

202403PROM_DE

